

HPI-6FGR4

HPI-6FGR4は、縦型可視光カット樹脂モールドタイプの超高速応答、高出力のシリコンPIN形フォトダイオードです。薄型、小型で実装が容易です。

The HPI-6FGR4 is a high-output, high-speed silicon photodiode mounted in a side-viewing plastic package with visible light cut-off filter. This photodiode is both compact and easy to mount.

■特長 FEATURES

- 小型広域可視光カット樹脂モールドタイプ
- 高速応答
- Compact visible ray widely cut off mold type
- High speed response

■用途 APPLICATIONS

- 光伝送
- リモコン
- Optical transmission
- Optic receiver modules

■外形寸法 DIMENSIONS (Unit : mm)

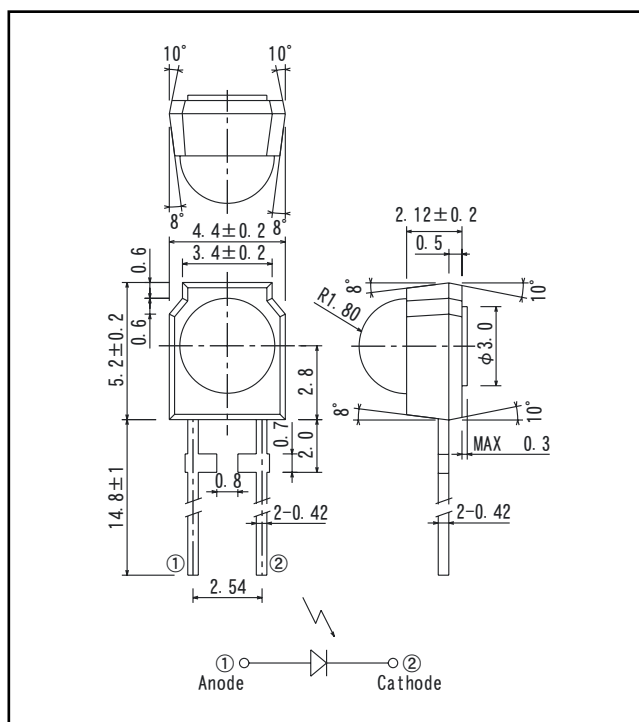

※アクティブエリア 1.70×1.70(mm)

■最大定格 MAXIMUM RATINGS

(Ta=25°C)

| Item | Symbol | Rating | Unit |
|-------------------------|------------|---------|------|
| 逆電圧 Reverse voltage | V_R | 35 | V |
| 許容損失 Power dissipation | P_D | 150 | mW |
| 動作温度 Operating temp. | $T_{opr.}$ | -30~+70 | °C |
| 保存温度 Storage temp. | $T_{stg.}$ | -40~+80 | °C |
| 半田付温度 Soldering temp.*1 | $T_{sol.}$ | 260 | °C |

*1. リード根元より2mm離れた所で5秒

For MAX. 5 seconds at the position of 2 mm from the resin edge

■電気的光学的特性 ELECTRO-OPTICAL CHARACTERISTICS

(Ta=25°C)

| Item | Symbol | Conditions | Min. | Typ. | Max. | Unit. |
|--|----------------|---------------------|------|----------|------|---------|
| 開放電圧 Open circuit voltage | V_{oc} | $E_v=1,000L_x^{*2}$ | | 0.38 | | V |
| 短絡電流 Short circuit current | I_{sc} | $E_v=1,000L_x^{*2}$ | | 24 | | μA |
| カーブファクター Curve factor | C. F. | | 0.55 | | | — |
| 暗電流 Dark current | I_d | $V_R=10V$ | | | 10 | nA |
| 端子間容量 Capacitance | C_t | $V=0V, f=1MHz$ | | 24 | | pF |
| 開放電圧温度係数 Temperature coefficient of V_{oc} | α_t | | | -2.2 | | mV/°C |
| 短絡電流温度係数 Temperature coefficient of I_{sc} | β_t | | | 0.18 | | %/°C |
| 分光感度 Spectral sensitivity | λ | | | 880~1050 | | nm |
| ピーク感度波長 Peak wavelength | λ_p | | | 1,000 | | nm |
| 半値角 Half angle | $\Delta\theta$ | | | ±40 | | ° |

*2. 色温度=2856K標準タングステン電球

Color temp. = 2856K standard Tungsten lamp

本資料に記載しております内容は、技術の改良、進歩等によって予告なしに変更されることがあります。ご使用の際には、仕様書をご用命のうえ、内容確認をお願い致します。

■ 短絡電流/順電圧特性 I_{sc}/V_F

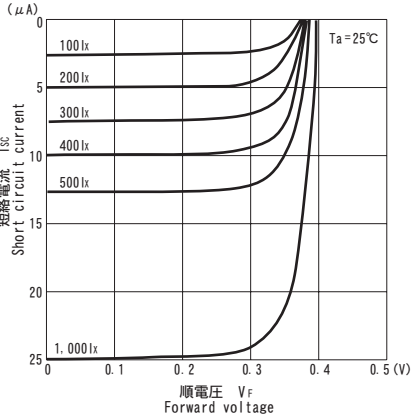

■ 短絡電流/照度特性 I_{sc}/E_v

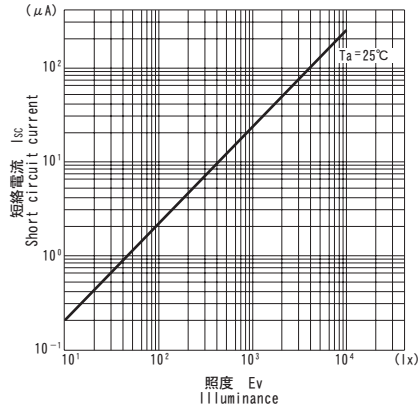

■ 暗電流/周囲温度特性 I_d/T_a

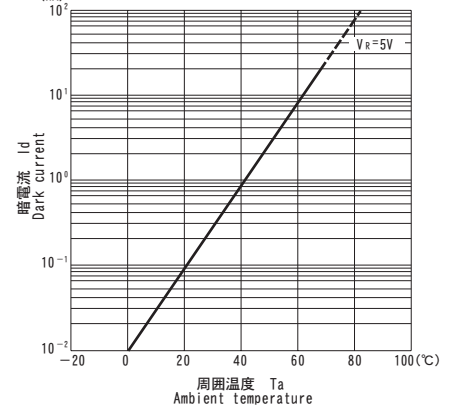

■ 分光感度特性

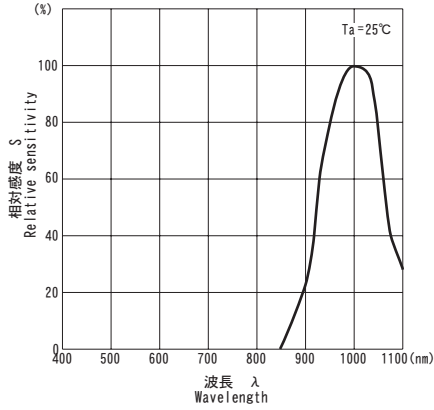

■ 暗電流/逆電圧特性 I_d/V_R

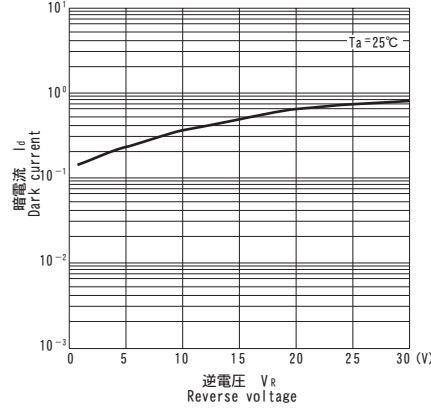

■ 指向特性

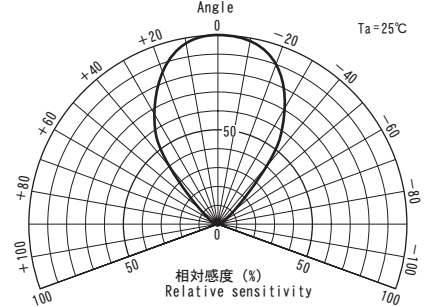

■ 端子間容量/逆電圧特性 C_t/V_R

